

Genuine TOTO Replacement Fill Valve

Need: Bucket
May need: Wrench

À utiliser : Seau,
À utiliser, au besoin : Clé

Nécessaire: Cubeta
Necesita: Llave de tuercas

TSU99A.X

Required
Nécessaire / Obligatorio

- Metal clip**
Attache en métal
Sujetador de metal
- Mounting nut**
Écrou de montage
Tuerca de montaje
- Tube**
Tuyau
Tubo
- Tamper proof accessory**
L'accessoire inviolable
El accesorio a prueba de forcejeos

May be left over
À laisser de côté, au besoin / Puede sobrar.

- Cone washer**
Rondelle conique
Arandela cónica
- Coupling nut**
Écrou d'accouplement
Tuerca de acoplamiento

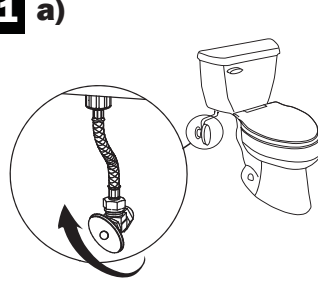
1 a)  **Turn off water supply.**
Fermez l'alimentation en eau.
Corte el suministro de agua.

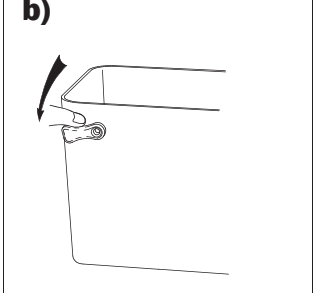
b)  **Flush.**
Actionnez la chasse d'eau.
Descargue.

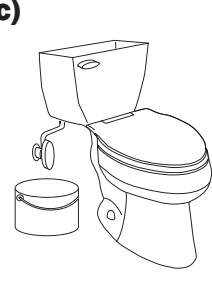
c)  **Place bucket.**
Placez le seau.
Coloque la cubeta.

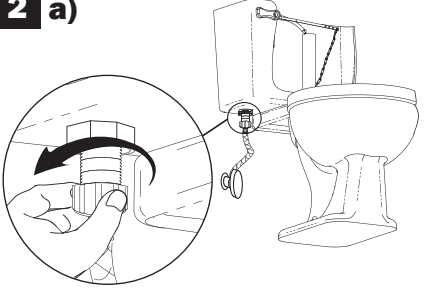
2 a)  **Disconnect water supply.**
Branchez l'alimentation en eau.
Desenchufa el suministro de agua.

b)  **Remove mounting nut. May need wrench.**
Retirez l'écrou de montage. Utilisez une clé, au besoin.
Retire la tuerca de montaje. Necesita una llave de tuercas.

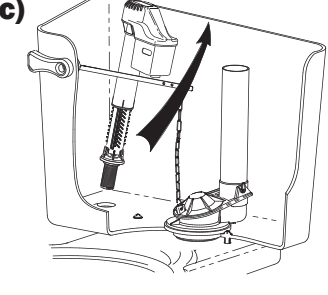
c)  **Remove current valve.**
Retirez la valve de remplissage.
Saca la válvula de corriente.

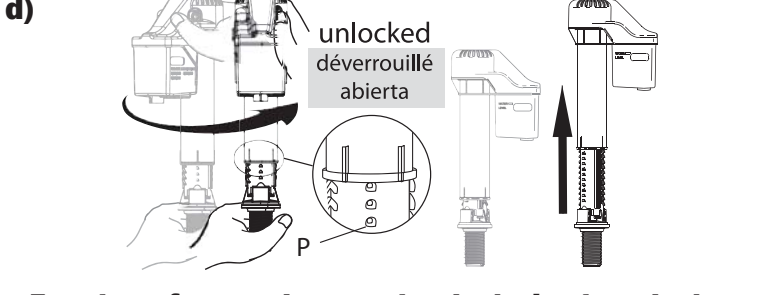
d)  **Turn top of new valve counterclockwise to unlock. Pull up to extend. Refer to Fit Chart below - "Notch Settings" for # of pegs (P) shown.**
Tournez le dessus de la nouvelle soupape dans le sens contraire des aiguilles d'une montre pour le déverrouiller. Voir le tableau réglage cran pour le nombre de chevilles (P) représenté.
Gire la parte superior de la válvula nueva en dirección contraria a las manecillas del reloj y jale para extender. Ver el gráfico de instalación d'el posición de muesca para el numero de clavijas (P) que se muestran.

2 e) Fit Chart

MODEL #	FILL VALVE HEIGHT - NOTCH SETTING	REFILL RATIO - KEY SETTING
ST743S(R)(B), ST707S, ST804S, ST784S, ST753S, ST423S, ST424S, ST774S, ST794S, ST754S, ST423E, ST424E, ST743E(R)(B), ST794E, ST784E, ST744E, ST243E, ST453U	5	3
ST454E(R)	4	4
ST753E, ST754E	5	4
ST755S	4	5
ST703, ST706(R), ST723, ST733, ST406	8	close
ST405M	6	close
ST413M, ST412M, ST416M, ST464M	7	1
CST853S, CST854S(L)(G), CST874S(G), CST934SF	10	4
CST853, CST854, CST863, CST864, CST863E, CST864E, CST634CEF(G), CST644CEF(G), CST866, CST884, CST914, CST924F	4	5
CST854E(L), CST853E	9	3
CST604CEF(G)(R), CST614CEF(G), CST624CEF(G), CST626CEF(G)	9	4
CST934EF	10	3
CST964CEF(G)	9	4
CST974CEF(G)	7	6
CST904	3	2
CST654MF, CST604CUF(G) 1G type, CST614CUF(G) 1G type	12	4

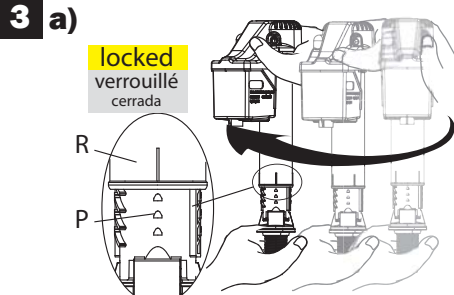
3 a)  **locked verrouillé cerrada**

LOCK - twist (snap)
Tournez pour le VERROUILLER (l'enclencher) CIERRE

Twist upper half of valve clockwise to lock (snap). Rib (R) lines up with pegs (P). Keep locked.
Verrouillez la soupape en tournant sa partie supérieure dans le sens des aiguilles d'une montre. Alignez la rainure (R) avec les taquets (P). Garder verrouillé.
Gire la mitad superior de la válvula en dirección de las manecillas para cerrar (a presión). La varilla (R) se alinea con las espigas (P). Mantener cerrado.

b)  **Insert tamper proof accessory to prevent accidental extension of valve.**
Simplemente se puede utilizar para evitar mas ajustes.
La clavette peut s'utiliser simplement pour empêcher d'autres altérations.

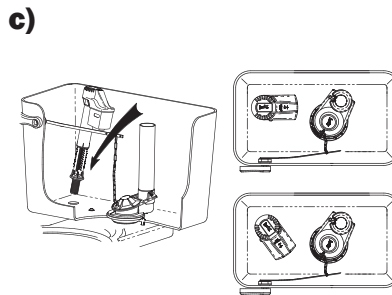
c)  **Place valve in tank at one of the angles shown.**
Placez la soupape dans le réservoir, en respectant l'un des angles indiqués.
Coloque la válvula en el tanque en uno de los ángulos que se muestra.

d)  **Hand tighten mounting nut plus additional 3/4 turn. CAUTION: Do not overtighten!**
Serrez à la main pour faire un 3/4 tour.
Apriete con la mano para dar vuelta a 3/4.

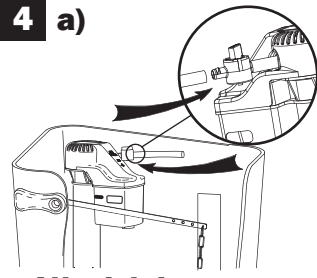
4 a)  **Attach tube.**
Fixez le tube.
Fije el tubo.

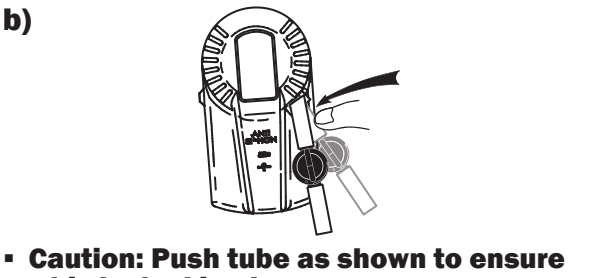
b)  **Caution: Push tube as shown to ensure port is locked in place.**
Attention: Poussez le tube comme indiqué pour assurer le port est verrouillé en place.
Atención: Empuje el tubo como se muestra para asegurar que el puerto está bloqueada en su sitio.

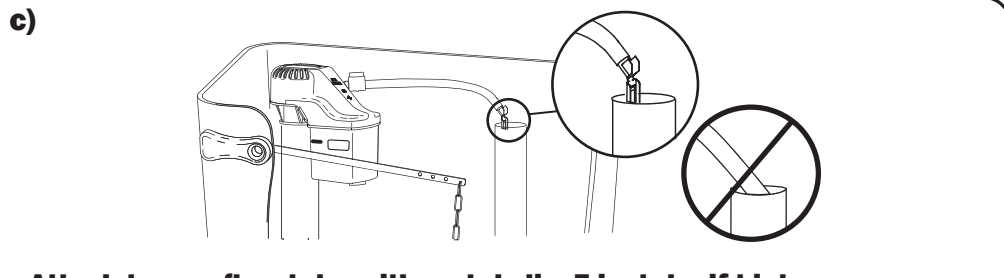
c)  **Attach to overflow tube with metal clip. Trim tube if kink occurs.**
Fixez au tube de trop-plein à l'aide de l'attache métallique. Coupez le tube s'il s'entortille.
Fije al tubo de desborde con un sujetador de metal. Corte el tubo si se produce alguna falla.

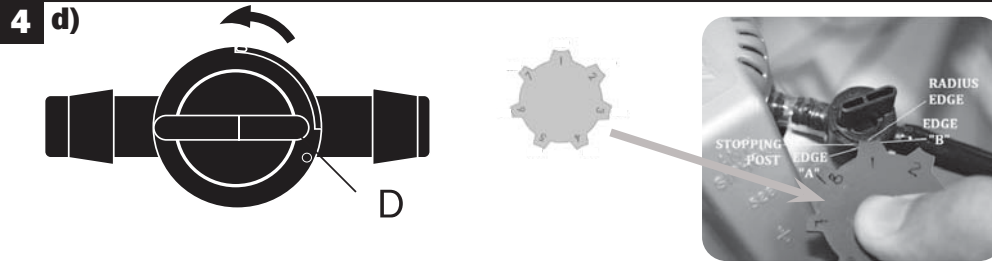
4 d)  **Turn refill adjuster dial (D) counter clockwise to fully close. Insert adjuster key as shown above. Refer to the "Refill Ratio Key setting" in the chart above to adjust amount of refill water. Turn adjuster dial (D) clockwise until radius edge contacts stopping post.**

Tournez le cadran de réglage de recharge (D) vers la gauche pour fermer complètement. Insérez la clé de réglage, comme indiqué ci-dessus. Reportez-vous à Réglage de la touche de Recharge Ratio dans le tableau ci-dessus pour ajuster la quantité de l'eau de recharge. Tournez le cadran de réglage (D) dans le sens horaire jusqu'à ce que les contacts de bord rayon d'arrêt.

Gire el cuadrante de ajustador de recarga (D) hacia la izquierda para cerrar completamente. Inserte la llave de ajustador como se muestra arriba. Consulte "el posición de la Llave de Razón de Recarga" en el gráfico anterior para ajustar la cantidad de agua de recarga. Gire el cuadrante de ajustador (D) hacia la derecha hasta que el borde del radio se puso con el posterior detención.

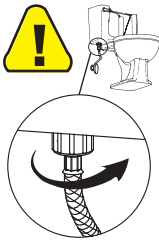
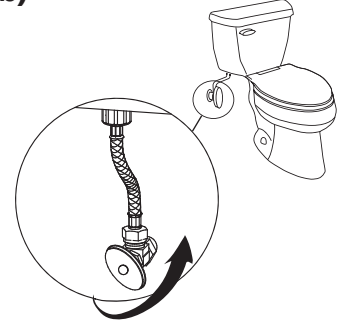
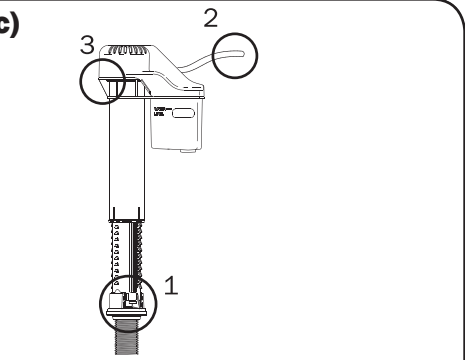
<p>5 a)</p> 	<p>Water Supply Lines / Conduites d'alimentation en eau / Líneas de suministro de agua</p> <table border="1"> <tr> <th data-bbox="252 93 423 341"> Vinyl/SS Braided Vinyle ou en acier inoxydable tressés Conector de vinilo/ss trenzado </th> <th data-bbox="423 93 635 341"> Flanged Metal Bride en métal Tubería de metal con pestañas </th> <th data-bbox="635 93 806 341"> Flexible Copper Tuyau flexible en cuivre Tubería de cobre flexible </th> <th data-bbox="806 93 987 341"> Metal Spiral Tuyauterie hélicoïdale en métal Tubería de metal en espiral </th> </tr> <tr> <td></td> <td></td> <td></td> <td></td> </tr> <tr> <td colspan="4"> † Use existing parts / Utilisez les pièces existantes / Utilice las piezas existentes ‡ Use new parts in kit / Utilisez les nouvelles pièces fournies / Utilice las piezas nuevas en el kit. </td> </tr> </table> <p>▪ Do not use sealant/tape. Hand tighten only, Parts may be left over.</p> <p>▪ N'appliquez pas de scellant ni de ruban. Serrez à la main seulement. Il est possible qu'il reste des pièces.</p> <p>▪ No utilice sellador o cinta adhesiva. Apriétela sólo con las manos. Pueden sobrar piezas.</p>	Vinyl/SS Braided Vinyle ou en acier inoxydable tressés Conector de vinilo/ss trenzado	Flanged Metal Bride en métal Tubería de metal con pestañas	Flexible Copper Tuyau flexible en cuivre Tubería de cobre flexible	Metal Spiral Tuyauterie hélicoïdale en métal Tubería de metal en espiral					† Use existing parts / Utilisez les pièces existantes / Utilice las piezas existentes ‡ Use new parts in kit / Utilisez les nouvelles pièces fournies / Utilice las piezas nuevas en el kit.				<p>b)</p>  <p>▪ Turn on water supply.</p> <p>▪ Rétablissez l'alimentation en eau.</p> <p>▪ Abra el suministro de agua.</p>	<p>c)</p>  <p>▪ Normal water flow from 3 areas.</p> <p>▪ L'eau provient normalement de trois points.</p> <p>▪ Flujo de agua normal desde 3 áreas.</p>
Vinyl/SS Braided Vinyle ou en acier inoxydable tressés Conector de vinilo/ss trenzado	Flanged Metal Bride en métal Tubería de metal con pestañas	Flexible Copper Tuyau flexible en cuivre Tubería de cobre flexible	Metal Spiral Tuyauterie hélicoïdale en métal Tubería de metal en espiral												
† Use existing parts / Utilisez les pièces existantes / Utilice las piezas existentes ‡ Use new parts in kit / Utilisez les nouvelles pièces fournies / Utilice las piezas nuevas en el kit.															

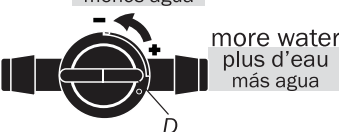
<p>6 a)</p>  <p>▪ Flush toilet. If bowl water level is low once tank is filled, turn dial clockwise to increase flow.</p> <p>▪ Actionnez la chasse d'eau. Si le niveau d'eau dans le bol est faible une fois que le réservoir est rempli, tournez le cadran dans le sens horaire pour augmenter le débit.</p> <p>▪ Descargue el inodoro. Si el nivel de agua de la taza es baja cuando el tanque está lleno, gire el cuadrante hacia la derecha para aumentar el flujo.</p>	<p>b)</p> <p>▪ Repeat 6a until bowl water level reaches correct level.</p> <p>▪ Répétez 6a jusqu'à ce que le niveau d'eau dans le bol atteigne le niveau correct.</p> <p>▪ Repita 6a hasta que el nivel de agua de la taza llega a el nivel correcto.</p>
---	---

Congratulations! You have fine-tuned your toilet to use the right amount of water. If hissing occurs, the flapper may be leaking. Shut off the water supply and let the toilet sit for an hour. If the water level drops, you need a new flapper.

Félicitations! Vous avez réglé votre toilette de façon à utiliser une quantité d'eau appropriée. Si vous entendez un sifflement, il se peut que le clapet fuie. Fermez l'alimentation en eau et laissez reposer la toilette pendant une heure. Si le niveau d'eau baisse, vous devez installer un nouveau clapet.

¡Felicitaciones! Se ha ajustado el inodoro para utilizar la cantidad correcta de agua. Si escucha un silbido, es posible que el tapon una fuga. Cierre el suministro de agua y no utilice el inodoro por una hora.

SUMMARY OF LIMITED WARRANTY AND DISCLAIMER OF WARRANTIES

- TOTO warrants its vitreous china Fill Valves to be free from defects in materials and workmanship during normal use when properly installed and serviced, for a period of one (1) year from date of purchase. This limited warranty is extended only to the ORIGINAL PURCHASER of the Product and is not transferable to any third party, including but not limited to any subsequent purchaser or owner of the Product. This warranty applies only to TOTO Product purchased and installed in North, Central and South America.
 - There is NO WARRANTY in cases of damage or loss due to: negligence; natural calamities; abuse; abnormal usage; improper care or cleaning; foreign matter in a water system; misuse; accidents; normal wear and tear; failure to follow Seller's instructions; improper installation (including, without limitation, over-tightening of mounting nut), storage or maintenance; or exposure of the Product to in-tank drop-in, cleaning products containing harsh chemicals.
- This is only a summary of the Limited Warranty. A complete copy of the Warranty is available at: <http://www.totousa.com/Support/WarrantyInformation.aspx>

RÉSUMÉ DE LA GARANTIE LIMITÉE ET DE LA CLAUSE DE NON-GARANTIE

- TOTO garantit sa vitreous china produits contre tout défaut de matériau et de fabrication pendant l'utilisation normale, lorsqu'elle est correctement installée et maintenue pour une période de une (1) ans à dater de l'achat. La présente garantie limitée ne peut être prolongée que pour le seul ACHETEUR D'ORIGINE de l'appareil et n'est pas transférable à un tiers, y compris mais pas limité à tout acheteur ou propriétaire subséquent du produit. Cette garantie n'est applicable qu'aux produits achetés et installés en Amérique du Nord, Centrale, Latine, et du Sud.
 - AUCUNE GARANTIE n'est consentie pour les raisons suivantes: la négligence, un usage abusif, anormal ou inapproprié, un accident, l'usure normale, le non-respect des instructions du vendeur, une installation inadéquate (y compris sans toutefois s'y limiter, le serrage excessif de l'écrou de montage), l'entreposage ou l'entretien, ou bien si le produit entre en contact avec les produits de nettoyage à placer dans le réservoir qui contiennent des produits chimiques forts.
- Le texte susmentionné n'est qu'un résumé de la garantie limitée et de la clause de non-garantie. Pour obtenir la version de la garantie limitée et de la clause de non-garantie, visitez: <http://www.totousa.com/Support/WarrantyInformation.aspx>.

RESUMEN DE LA GARANTÍA LIMITADA Y DE LA EXENCIÓN DE GARANTÍAS

- TOTO garantiza que su vitreous china producto no presenta defectos en sus materiales ni de fabricación durante su uso normal cuando es instalado y mantenido adecuadamente, por un periodo de uno (1) año(s) a partir de la fecha de compra. Esta garantía limitada es válida solamente para el COMPRADOR ORIGINAL del Producto y no es transferible a una tercera persona, incluyendo, pero sin limitarse a, cualquier comprador o propietario subsiguiente del Producto. Esta garantía aplica solamente al Producto TOTO comprado e instalado en América del Norte, Central, Latina y del Sur.
 - NO EXISTE GARANTÍA en caso de: negligencia; abuso; uso anormal; uso incorrecto; accidentes; desgaste normal; no seguir las instrucciones del Vendedor; almacenamiento, mantenimiento e instalación (incluidas, entre otras, el ajuste excesivo de la tuerca de montaje) inadecuadas; o exposición del Producto a limpiadores que se colocan en el tanque y que contienen sustancias químicas abrasivas.
- Esto es solamente un resumen de la Garantía limitada y la Exención de garantías. Una copia completa, visitez: <http://www.totousa.com/Support/WarrantyInformation.aspx>.